

1904000006(LAG-09)

頑丈ランドリーラック大型バスケット付き 取扱説明書

ご使用前に必ずお読みください。

この度は当商品をお買い上げいただきまして誠にありがとうございます。
 商品本来の目的以外でご使用されますと、思わぬケガや事故の原因になる場合がありますので、ご使用になる前に必ずこの説明書をよくお読み下さい。
 安全に正しくお使いいただくために下記のシンボルを付けて警告表示・注意表示をいたしております。この説明書はいつでも見られるように大切に保管して下さい。また、この商品を第三者に譲渡される時は、必ずこの説明書をいっしょにお渡し下さい。



警告







注意

△使用上の注意



※重度の後遺障害や重症・死亡に至るなどの重大な事故の可能性がります。

- 危険ですので棚にぶら下がったり、よじ登ったり商品本来の使用目的以外のことは、おやめ下さい。
- 直射日光や火気の近く、ホットカーペットの上では使用しないで下さい。火災等の原因になります。
- 水平で段差がなく、床面の強度の十分な場所でご使用下さい。
- 危険ですので、傾いた所での使用はしないで下さい。
- 本品は軽量にできております。設置後、空の状態では容易に転倒する事がありますので、取扱には十分お気を付け下さい。
- 本体を移動する際は、上に掛っている物を全て取り出してから両手でしっかりと支え、ゆっくりと動かして下さい。
- ランドリーラック本体を洗濯機から5cm以上離して設置し、横からの過度の荷重はお避け下さい。



※軽微なケガや機器の損傷・故障などの原因となります。

- 片寄った荷重で使用しますと危険ですのでおやめ下さい。
- 湿気の高い場所や、直射日光の当たる場所での据え付けはおやめ下さい。
- 濡れたまま使用しますと、サビ等の発生の原因となりますので乾拭きをしてからご使用下さい。
- フローリングや床面の上でご使用になる場合、急激に動かしめずすべりし、床を傷つける場合がありますのでご注意下さい。
- 左右どちらかに荷重が片寄る事のないように、均等に使用下さい。
- 本製品は収納を目的とした商品ですので、それ以外の用途では使用しないで下さい。
- 天災等の不可抗力や不平等な修理、改造による故障・破損等は保証しかねます。

△使用方法

- お使いになる前に各接続部に異常がないことを確認してください。
- 本商品は、収納を目的とした商品ですのでそれ以外での用途では使用しないで下さい。

△保守・点検

- 汚れは乾いた布で拭き取ってください。著しい汚れは薄めた中性洗剤を含ませた布で拭き、その後、ていねいに乾拭きしてください。
- 定期的にネジにゆるみが生じていないかを確認してください。ゆるみが生じていた場合は速やかに締め直してください。

△組立上の注意

※組み立て手順に従って組み立て作業を行ってください。

- 組み立ては十分に広い場所にて行ってください。狭い場所で組み立てを行うと、商品に傷がつくばかりでなく、既存の家具や壁面などを傷つけてしまう場合があります。
- 組み立ての際は床や商品の傷つき・汚れ等の防止の為、敷物を敷いてください。
- 組み立てを行う前に必ず部品明細にて部品の形状や数量を確認してください。
- 組み立て中は部品を落下させるなどでケガをしないように注意してください。
- ネジは最初軽く締め、全体は組み上がってからしっかりと締め直してください。
- 組み立て完了後も説明書は大切に保管してください。

●用意するもの：手袋をはめますと安全に作業できます。



1904000006(LAG-09)

頑丈ランドリーラック大型バスケット付き 組立説明書

部品明細 ※組み立て前に部品がそろっているか確認してください。

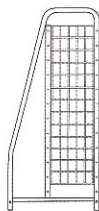

①上フレーム
(メッキ) × 2



②下フレーム
(メッキ) × 2

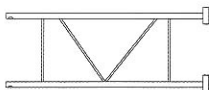

③補強フレーム (メッキ) × 1



④補強パイプ細 (メッキ) × 2



⑥スライドパイプ太
(メッキ) × 6



注意ライン

⑦スライドパイプ細
(メッキ) × 6



⑧棚板 (白) × 16

※③④はセットされています。



⑪中間リング小
(白) × 9



⑫ビス×27 (メッキ)
(+予備1)



⑬アジャスター
(白) × 4



⑭フック (白) × 3



⑮ミドルバスケット (白) × 2



⑯バスマット掛
(メッキ) × 1



⑰キャップ
(白) × 2



⑱サイドケース×1



⑳線材棒 (メッキ) × 2



㉑レンチ×1



㉒ハンガーパイプ太
(メッキ) × 1



㉓ハンガーパイプ細
(メッキ) × 1



㉔補強金具
(メッキ) × 8



㉕袋ナット×11
(メッキ) (+予備1)



(付属スパナ)



㉖バスマット掛受け
×1 (メッキ)

品質表示

材質/本体: スチール (クロームメッキ)
バスケット: ポリプロピレン樹脂
棚板: ハイインパクトスチロール樹脂
サイズ/約幅705~885×奥行580~910
×高さ1930mm

原産国/本体: 台湾製

輸入・販売元

●お問い合わせは●

株式会社 ディノス

フリーダイヤル

0120-111-555

090

午前9時から午後9時まで

組立手順

1 [部材の組立-1]

- ⑥スライドパイプ太に⑩中間リング小を取付け、⑦スライドパイプ細を差込み⑩中間リング小で仮止めします。(6セット)



- ③補強フレームに差込んである④補強パイプ細を一旦抜き取り、③補強フレームに⑩中間リング小を取付け、④補強パイプ細を差込み⑩中間リング小で仮止めします。

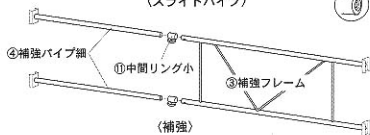

2 [下フレームの組立て]

- ②下フレームに⑬アジャスターを取付け、④補強金具を⑭ビスと⑮袋ナットで軽く止めます。

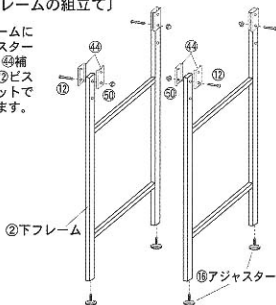

4 [本体の組立]

- 連結したフレームの後ろ側に、①で組立てた(補強)を⑫ビスで取付けます。(図1参照)
- ①上フレームに①で組立てた(スライドパイプ)を⑫ビスで取付けます。(図2参照)

※(補強)は上フレームにも取付けできます。
 注)洗濯機を設置した状態でラックを設置の際は、洗濯機の高さを確認し行って下さい。85cm以上の洗濯機の場合、補強の位置を上フレーム側の棚と棚の間に取付けて下さい。(組立手順7参照)

- ※(スライドパイプ)を取付ける際は、前と後ろで1段差をつけて取付けて下さい。

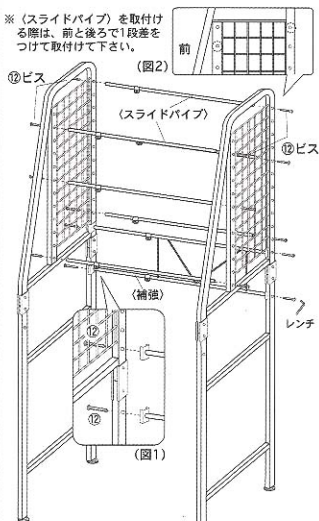

3 [連結]

- ①上フレームを④補強金具に差込むようにセットし、⑫ビスと⑮袋ナットでしっかり止めます。
- ※レンチ・スパナをご使用下さい。

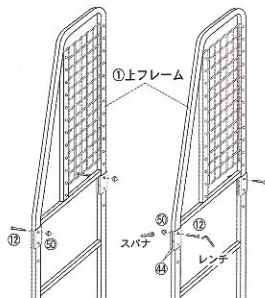

組立手順

5 [部材の取付け-1]

- 本体スライドパイプ部に⑧棚板をのせます。(図3参照)
- ⑦線材枠を取付け、⑬バスケットをのめます。(図4参照)

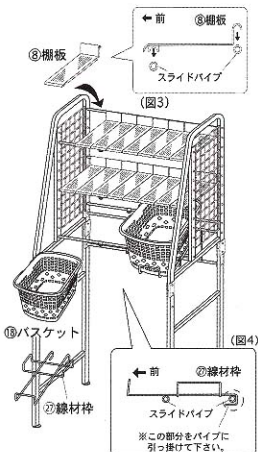

6 [部材の取付け-2]

- ⑭ハンガーパイプ太に⑮ハンガーパイプ細を差込み、①上フレームに⑫ビスと⑯袋ナットで取付けます。(図5参照)
- ②下フレームの左右どちらかに、⑤バスケット掛受けを⑫ビスと⑯袋ナットで取付けます。(図6参照)
※右側に取付けた場合は、外側・左側に取付けた場合は、内側になります。
- ネット部に⑦フックを掛けます。

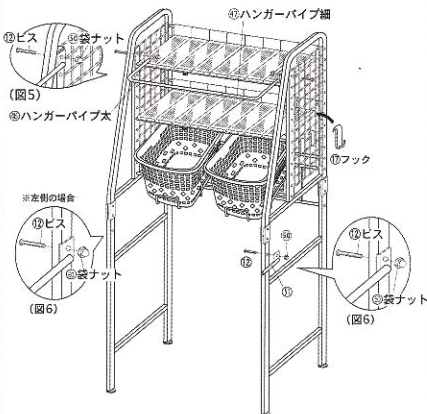

7 [完成]

- ⑤バスケット掛受けに⑪中間リングを取付け、⑩バスケット掛を差し込み、③キャップを取付けます。
- ネット部に④サイドケースを掛けます。
※最後に全てのビスを締め直して完成です。
※設置場所に応じて幅を調節して下さい。

(ケースに付いて)

- ※フックの形に沿ってケースの穴を通して引き上げます。フックの向きを裏とランドリラックに掛けます。

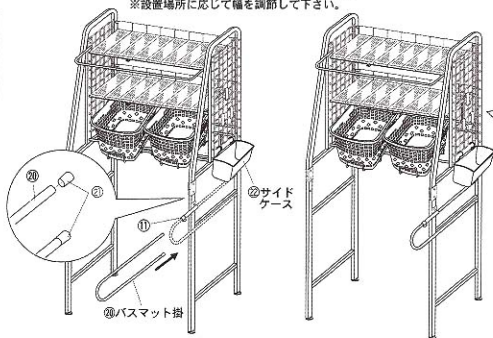

※(補強)は上フレーム(網と網の間)に取付けることもできます。

耐荷重

- 網 1段: 約 5kg
- ハンガー: 約 2kg
- バスケット: 約 1kg